

空圧自動ボールバルブ (高圧) 複作動式

☆印はレデュースドボアになります。

 納期：約2週間▲



●アクチュエータ仕様●

操作流体 : 清浄圧縮空気
 操作空気圧力 : 0.4~0.7MPa
 使用環境温度 : 0°C~80°C
 操作空気接続口 : G1/8、またはG1/4
 軸回転角度 : 90度
 ボディ材質 : アルミニウム合金

●バルブ仕様●

使用圧力範囲 : 0~31.5MPa
 (流体温度常温時)
 最高使用温度 : 80°C (25.0MPa時)
 接続 : Rc
 Oリング材質 : FPM (フッ素ゴム)
 ボールシール材質 : POM (ポリアセタール)

●選定方法●

材質を選ぶ(3頁)
 ↓
 炭素鋼 / ステンレス
 ↓
 圧力を選ぶ(3頁)
 ↓
 14MPa以下 / 14MPa超
 ↓
 口径・サイズを選ぶ(3頁)
 ↓
 バルブの口径・サイズを選ぶ
 ↓
 オプションを選ぶ(6頁)

●構造図●

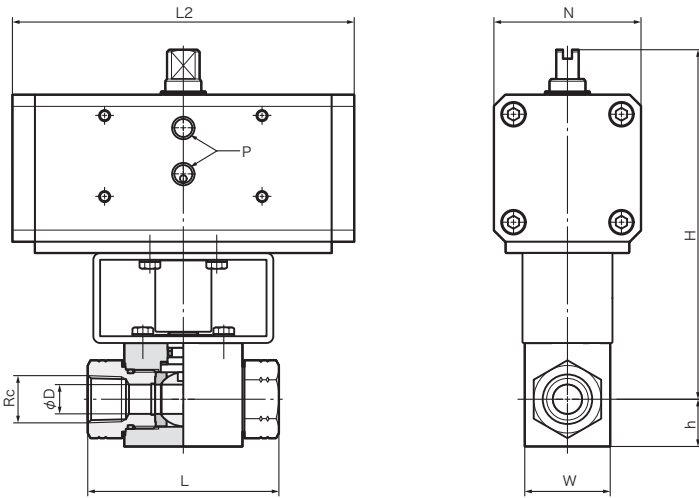

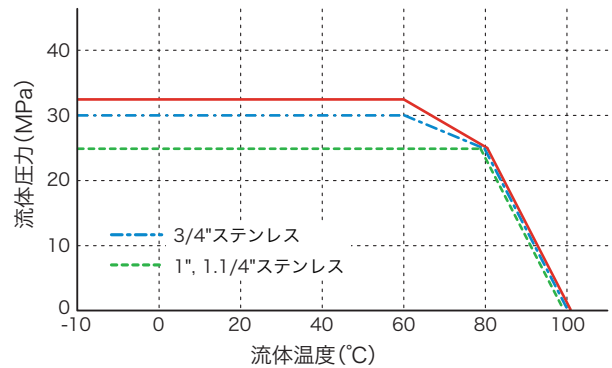

●温度・圧力レーティング●





上記レーティングは標準品(POM)のデータです。
 80°C以上で使用する場合は弊社までご相談ください。



 使用圧力によって操作トルクが変動する為、使用圧力に適したアクチュエータを選定しております。選定の手引き(7頁)をご参照下さい。

 使用流体・条件によってバルブ内部シール材質を変更します。  以外の流体でご使用の場合はお問い合わせ下さい。

<変更可能シール材質>

ボールシール : (標準) POM (特殊) PEEK・PTFE・POM内輪付(Bシール)
 Oリング : (標準) FPM (特殊) NBR・EPDM・FEPM(Aflas[®])・FFPM(パーフロ)・Kalrez[®]

<シール変更例> 内部パーツの組み合わせにより   以外の流体での使用が可能となります。

 高粘度流体 (500cp~)(インク(顔料含)・接着剤・シーラー等)  高温流体 (140°C時10MPaまで)
 ボールシール : POM内輪付(Bシール) ボールシール : PEEK Oリング : FEPM

 納期は目安とし、ご注文数量・商品の在庫・入荷状況その他の事由により変動する場合があります。都度ご確認ください。又、交通事情・天候不良等による運送上の理由により、所定の日時にお届けできない場合があります。

炭素鋼 + 亜鉛メッキ

ボディ:炭素鋼+亜鉛メッキ、 ボール:炭素鋼+H.Cr.メッキ



圧力: ~14.0MPa

型式	Rc	D	L	L2	H	h	N	W	P	重量(kg)
BKH-Rc1/4-1129Z3 / DA45	1/4"	6	69	144	145.2	13.5	60	26	G1/8	1.9
BKH-Rc3/8-1129Z3 / DA60	3/8"	10	72	152	150.9	17.5	65.4	32	G1/8	2.3
BKH-Rc1/2-1129Z3 / DA60	1/2"	13	83	152	151.4	19	65.4	35	G1/8	2.4
BKH-Rc3/4-1129Z3 / DA180	3/4"	20	95	212	198.5	24.5	90	49	G1/8	5.5
BKH-Rc1-1129Z3 / DA180	1"	25	113	212	201.5	29.5	90	58	G1/8	6.2
☆BKH-Rc1.1/4(DN25)-1129Z3 / DA180	1.1/4"	25	120	212	201.5	29.5	90	58	G1/8	6.3
MKHP-Rc1.1/4(DN32)-1129Z3 / DA360	1.1/4"	32	110	264	243.5	40.5	112	81	G1/8	11.2
MKHP-Rc1.1/2-1129Z3 / DA360	1.1/2"	38	130	264	251	50	112	100	G1/8	13.5
☆MKHP-Rc2(DN40)-1129Z3 / DA360	2"	38	130	264	251	50	112	100	G1/8	13.0

圧力: ~31.5MPa

型式	Rc	D	L	L2	H	h	N	W	P	重量(kg)
BKH-Rc1/4-1129Z3 / DA90	1/4"	6	69	169	157.5	13.5	72	26	G1/8	2.6
BKH-Rc3/8-1129Z3 / DA90	3/8"	10	72	169	158.5	17.5	72	32	G1/8	2.8
BKH-Rc1/2-1129Z3 / DA120	1/2"	13	83	184	177.4	19	80.4	35	G1/8	3.6
BKH-Rc3/4-1129Z3 / DA360	3/4"	20	95	264	230.5	24.5	112	49	G1/8	9.4
BKH-Rc1-1129Z3 / DA360	1"	25	113	264	233.5	29.5	112	58	G1/8	10.1
☆BKH-Rc1.1/4(DN25)-1129Z3 / DA360	1.1/4"	25	120	264	233.5	29.5	112	58	G1/8	10.2
MKHP-Rc1.1/4(DN32)-1129Z3 / DA480	1.1/4"	32	110	294	255.5	40.5	124	81	G1/4	12.8
MKHP-Rc1.1/2-1129Z3 / DA480	1.1/2"	38	130	294	263	50	124	100	G1/4	15.2
☆MKHP-Rc2(DN40)-1129Z3 / DA480	2"	38	130	294	263	50	124	100	G1/4	14.7

ステンレス

ボディ:ステンレス鋼(SUS316Ti)、 ボール:ステンレス鋼(SUS316Ti)+H.Cr.メッキ



圧力: ~14.0MPa

型式	Rc	D	L	L2	H	h	N	W	P	重量(kg)
BKH-Rc1/4-4429 / DA60	1/4"	10	72	152	150.9	17.5	65.4	32	G1/8	2.3
BKH-Rc3/8-4429 / DA60	3/8"	10	72	152	150.9	17.5	65.4	32	G1/8	2.3
BKH-Rc1/2-4429 / DA60	1/2"	13	83	152	151.4	19	65.4	35	G1/8	2.4
BKH-Rc3/4-4429 / DA180	3/4"	20	95	212	198.5	24.5	90	49	G1/8	5.5
BKH-Rc1-4429 / DA180	1"	25	113	212	201.5	29.5	90	58	G1/8	6.3
☆BKH-Rc1.1/4(DN25)-4429 / DA180	1.1/4"	25	120	212	201.5	29.5	90	58	G1/8	6.3
MKHP-Rc1.1/2-4429 / DA360	1.1/2"	38	130	264	251	62	112	124	G1/8	15.9

圧力: ~25.0MPa(※1), 30.0MPa(※2), 31.5MPa

型式	Rc	D	L	L2	H	h	N	W	P	重量(kg)
BKH-Rc1/4-4429 / DA90	1/4"	10	69	169	157.5	13.5	72	32	G1/8	2.8
BKH-Rc3/8-4429 / DA90	3/8"	10	72	169	158.5	17.5	72	32	G1/8	2.8
BKH-Rc1/2-4429 / DA120	1/2"	13	83	184	177.4	19	80.4	35	G1/8	3.6
BKH-Rc3/4-4429 / DA360 ※2	3/4"	20	95	264	230.5	24.5	112	49	G1/8	9.4
BKH-Rc1-4429 / DA360 ※1	1"	25	113	264	233.5	29.5	112	58	G1/8	10.1
☆BKH-Rc1.1/4(DN25)-4429 / DA360 ※1	1.1/4"	25	120	264	233.5	29.5	112	58	G1/8	10.2
MKHP-Rc1.1/2-4429 / DA480	1.1/2"	38	130	294	263	62	124	124	G1/4	17.5

- ⚠
- ・ 型式・形状・寸法等は予告なく変更する場合がございます。ご了承下さい。
 - ・ 粘度の高い流体、腐食性のある流体の場合は弊社で選定致しますので、お問い合わせ下さい。
 - ・ ステムシールはフッ素ゴム FPM、ボールシールはポリアセタール POMが標準品ですが、流体・ご使用条件等によってシール材質を変更できます。
 - ・ ☆印はレデュースドボアになります。